

## Aktiv-/Adaptivrollstuhl mit faltbarem Rahmen für Jugendliche und Erwachsene

Im Grundpreis enthalten:

- Luft- oder pannensichere Bereifung
- Standard-Schiebegriffe (langer Handgriff)
- Standard Rückenbespannung
- Standard Sitzbespannung mit Utensilentasche
- Standard- Kniehebelbremse
- Rückenrohre Standard oder in verstärkter Ausführung



- Angebot  
 Bestellung

Hilfsmittelnr. 18.50.03.1084

Maximale Zuladung: 120 kg

Grundpreis 2.775,- €

Preise exkl. der gesetzl. MwSt.,  
gültig ab 01.01.2026 und bis auf Widerruf.

**Hinweis** Wir benötigen von Ihnen die folgenden Angaben:

1. Rahmenvariante: Standard-Rahmen-Höhe (*Spalte links*) **ODER** XL-Rahmen-Höhe (*Spalte rechts*),
2. Rahmenform: gerade **ODER** abduziert,
3. Benutzermaße (Sitzbreite, Sitztiefe und Rückenhöhe)

Sport-Rahmen STANDARD-Rahmenhöhe	
<input type="checkbox"/> Rahmenhöhe = 210 mm N° 597594	0,- €

Sport-Rahmen XL-Rahmenhöhe Für größere Sitztiefen / Unterschenkelängen	
<input type="checkbox"/> Rahmenhöhe = 250 mm N° 597595	390,- €

Mit dem 4 cm höheren Rahmen können Personen mit größeren Sitztiefen bzw. größeren Unterschenkelängen versorgt werden.

Rahmenform	
<input type="checkbox"/> gerade N° 597496 <span style="float: right;">0,- €</span>	<input type="checkbox"/> abduziert 6cm N° 597597 <span style="float: right;">200,- €</span>
 Ansicht Rahmen von oben      Fahrtrichtung →	 Ansicht Rahmen von oben      Fahrtrichtung →

Rahmenform	
<input type="checkbox"/> gerade N° 597496 <span style="float: right;">0,- €</span>	<input type="checkbox"/> abduziert 6cm N° 597597 <span style="float: right;">200,- €</span>
 Ansicht Rahmen von oben      Fahrtrichtung →	 Ansicht Rahmen von oben      Fahrtrichtung →

Sitzbreite (Standard-Rahmenhöhe) (N° 10..)										
0,- €	<table border="1"> <tr> <td><input type="checkbox"/> 30</td> <td><input type="checkbox"/> 32</td> <td><input type="checkbox"/> 34</td> <td><input type="checkbox"/> 36</td> <td><input type="checkbox"/> 38</td> <td><input type="checkbox"/> 40</td> <td><input type="checkbox"/> 42</td> <td><input type="checkbox"/> 44</td> <td><input type="checkbox"/> 46</td> </tr> </table>	<input type="checkbox"/> 30	<input type="checkbox"/> 32	<input type="checkbox"/> 34	<input type="checkbox"/> 36	<input type="checkbox"/> 38	<input type="checkbox"/> 40	<input type="checkbox"/> 42	<input type="checkbox"/> 44	<input type="checkbox"/> 46
<input type="checkbox"/> 30	<input type="checkbox"/> 32	<input type="checkbox"/> 34	<input type="checkbox"/> 36	<input type="checkbox"/> 38	<input type="checkbox"/> 40	<input type="checkbox"/> 42	<input type="checkbox"/> 44	<input type="checkbox"/> 46		
195,-€ MP	<table border="1"> <tr> <td><input type="checkbox"/> 48</td> <td><input type="checkbox"/> 50</td> </tr> </table>	<input type="checkbox"/> 48	<input type="checkbox"/> 50							
<input type="checkbox"/> 48	<input type="checkbox"/> 50									

Sitzbreite (XL-Rahmenhöhe) (N° 10..)								
0,- €	<table border="1"> <tr> <td><input type="checkbox"/> 38</td> <td><input type="checkbox"/> 40</td> <td><input type="checkbox"/> 42</td> <td><input type="checkbox"/> 44</td> <td><input type="checkbox"/> 46</td> <td><input type="checkbox"/> 48</td> <td><input type="checkbox"/> 50</td> </tr> </table>	<input type="checkbox"/> 38	<input type="checkbox"/> 40	<input type="checkbox"/> 42	<input type="checkbox"/> 44	<input type="checkbox"/> 46	<input type="checkbox"/> 48	<input type="checkbox"/> 50
<input type="checkbox"/> 38	<input type="checkbox"/> 40	<input type="checkbox"/> 42	<input type="checkbox"/> 44	<input type="checkbox"/> 46	<input type="checkbox"/> 48	<input type="checkbox"/> 50		

Sitztiefe (Standard-Rahmenhöhe) (N° 11..)										
0,- €	<table border="1"> <tr> <td><input type="checkbox"/> 34</td> <td><input type="checkbox"/> 36</td> <td><input type="checkbox"/> 38</td> <td><input type="checkbox"/> 40</td> <td><input type="checkbox"/> 42</td> <td><input type="checkbox"/> 44</td> <td><input type="checkbox"/> 46</td> <td><input type="checkbox"/> 48</td> <td><input type="checkbox"/> 50</td> </tr> </table>	<input type="checkbox"/> 34	<input type="checkbox"/> 36	<input type="checkbox"/> 38	<input type="checkbox"/> 40	<input type="checkbox"/> 42	<input type="checkbox"/> 44	<input type="checkbox"/> 46	<input type="checkbox"/> 48	<input type="checkbox"/> 50
<input type="checkbox"/> 34	<input type="checkbox"/> 36	<input type="checkbox"/> 38	<input type="checkbox"/> 40	<input type="checkbox"/> 42	<input type="checkbox"/> 44	<input type="checkbox"/> 46	<input type="checkbox"/> 48	<input type="checkbox"/> 50		

Sitztiefe (XL-Rahmenhöhe) (N° 11..)							
0,- €	<table border="1"> <tr> <td><input type="checkbox"/> 44</td> <td><input type="checkbox"/> 46</td> <td><input type="checkbox"/> 48</td> <td><input type="checkbox"/> 50</td> <td><input type="checkbox"/> 52</td> <td><input type="checkbox"/> 54</td> </tr> </table>	<input type="checkbox"/> 44	<input type="checkbox"/> 46	<input type="checkbox"/> 48	<input type="checkbox"/> 50	<input type="checkbox"/> 52	<input type="checkbox"/> 54
<input type="checkbox"/> 44	<input type="checkbox"/> 46	<input type="checkbox"/> 48	<input type="checkbox"/> 50	<input type="checkbox"/> 52	<input type="checkbox"/> 54		





Rückenhöhe (Standard-Rahmenhöhe) je 5 cm mitwachsend (N° 12..)							
Rückenrohre STANDARD							
0,- €	<table border="1"> <tr> <td><input type="checkbox"/> 25 cm (...25)</td> <td><input type="checkbox"/> 30 cm (...30)</td> <td><input type="checkbox"/> 35 cm (...35)</td> </tr> </table>	<input type="checkbox"/> 25 cm (...25)	<input type="checkbox"/> 30 cm (...30)	<input type="checkbox"/> 35 cm (...35)			
<input type="checkbox"/> 25 cm (...25)	<input type="checkbox"/> 30 cm (...30)	<input type="checkbox"/> 35 cm (...35)					
Rückenrohre VERSTÄRKT <small>Empfohlen für erhöhte Belastung, z.B. Spastik</small>							
0,- €	<table border="1"> <tr> <td><input type="checkbox"/> 25 cm (...253)</td> <td><input type="checkbox"/> 30 cm (...303)</td> <td><input type="checkbox"/> 35 cm (...353)</td> </tr> <tr> <td><input type="checkbox"/> 40 cm (...403)</td> <td><input type="checkbox"/> 45 cm (...453)</td> <td><input type="checkbox"/> 50 cm (...503)</td> </tr> </table>	<input type="checkbox"/> 25 cm (...253)	<input type="checkbox"/> 30 cm (...303)	<input type="checkbox"/> 35 cm (...353)	<input type="checkbox"/> 40 cm (...403)	<input type="checkbox"/> 45 cm (...453)	<input type="checkbox"/> 50 cm (...503)
<input type="checkbox"/> 25 cm (...253)	<input type="checkbox"/> 30 cm (...303)	<input type="checkbox"/> 35 cm (...353)					
<input type="checkbox"/> 40 cm (...403)	<input type="checkbox"/> 45 cm (...453)	<input type="checkbox"/> 50 cm (...503)					
Die Rückenwinkel Standard können in 2,5 cm Schritten um max. 5 cm vertikal versetzt werden. Bei Rückenwinkelverstellung können die Rückenrohre um 5 cm vertikal versetzt werden.							

Rückenhöhe (XL-Rahmenhöhe) je 5 cm mitwachsend (N° 12..)							
Rückenrohre STANDARD							
0,- €	<table border="1"> <tr> <td><input type="checkbox"/> 30 cm (...30)</td> <td><input type="checkbox"/> 35 cm (...35)</td> </tr> </table>	<input type="checkbox"/> 30 cm (...30)	<input type="checkbox"/> 35 cm (...35)				
<input type="checkbox"/> 30 cm (...30)	<input type="checkbox"/> 35 cm (...35)						
Rückenrohre VERSTÄRKT <small>Empfohlen für erhöhte Belastung, z.B. Spastik</small>							
0,- €	<table border="1"> <tr> <td><input type="checkbox"/> 30 cm (...303)</td> <td><input type="checkbox"/> 35 cm (...353)</td> <td><input type="checkbox"/> 40 cm (...403)</td> </tr> <tr> <td><input type="checkbox"/> 45 cm (...453)</td> <td><input type="checkbox"/> 50 cm (...503)</td> <td></td> </tr> </table>	<input type="checkbox"/> 30 cm (...303)	<input type="checkbox"/> 35 cm (...353)	<input type="checkbox"/> 40 cm (...403)	<input type="checkbox"/> 45 cm (...453)	<input type="checkbox"/> 50 cm (...503)	
<input type="checkbox"/> 30 cm (...303)	<input type="checkbox"/> 35 cm (...353)	<input type="checkbox"/> 40 cm (...403)					
<input type="checkbox"/> 45 cm (...453)	<input type="checkbox"/> 50 cm (...503)						
Die Rückenwinkel Standard können in 2,5 cm Schritten um max. 5 cm vertikal versetzt werden. Bei Rückenwinkelverstellung können die Rückenrohre um 5 cm vertikal versetzt werden.							

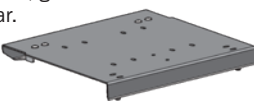
Rahmenfarben			Eloxal-Design-Paket		
<b>Rahmenfarben STANDARD</b>			<b>Rahmenfarben PREMIUM</b>		
<input type="checkbox"/> Verkehrsweiß   matt   RAL 9016	N° 151101	0,- €	<input type="checkbox"/> Orange   Effekt	N° 151201	50,- €
<input type="checkbox"/> Titansilber   matt	N° 151102		<input type="checkbox"/> Tiefrot   Effekt	N° 151202	
<input type="checkbox"/> Perldunkelgrau   matt   RAL 9023	N° 151103		<input type="checkbox"/> Rotviolett   Effekt	N° 151203	
<input type="checkbox"/> Meteorgrau   matt	N° 151104		<input type="checkbox"/> Blauviolett   Effekt	N° 151204	
<input type="checkbox"/> Anthrazitgrau   matt   RAL 7016	N° 151105		<input type="checkbox"/> Königsblau   Effekt	N° 151205	
<input type="checkbox"/> Schwarz rau   matt	N° 151106		<input type="checkbox"/> Koboldgrün   Effekt	N° 151206	
<input type="checkbox"/> Tiefschwarz   matt   RAL 9005	N° 151107		<input type="checkbox"/> Pastellgelb   matt   RAL 1034	N° 151301	
<input type="checkbox"/> Rapsgebl   Glanz   RAL 1021	N° 151001		<input type="checkbox"/> Orientrot   matt   RAL 3031	N° 151302	
<input type="checkbox"/> Reinrot   Glanz   RAL 3028	N° 151002		<input type="checkbox"/> Pastellviolett   matt   RAL 4009	N° 151303	
<input type="checkbox"/> Erikaviolett   Glanz   RAL 4003	N° 151003		<input type="checkbox"/> Pastellblau   matt   RAL 5024	N° 151304	
<input type="checkbox"/> Verkehrspurpur   Glanz   RAL 4006	N° 151004		<input type="checkbox"/> Weißgrün   matt   RAL 6019	N° 151305	
<input type="checkbox"/> Capriblau   Glanz   RAL 5019	N° 151005		<input type="checkbox"/> Pastelltürkis   matt   RAL 6034	N° 151306	
<input type="checkbox"/> Wasserblau   Glanz   RAL 5021	N° 151006				
<input type="checkbox"/> Smaragdgrün   Glanz   RAL 6001	N° 151007				
			<b>Beschichtung bestimmter Teile in Eloxalfarbe</b>		
			<input type="checkbox"/> Eloxal Blau N° 157101 <input type="checkbox"/> Eloxal Rot N° 157102 <input type="checkbox"/> Eloxal Grün N° 157103 <input type="checkbox"/> Eloxal Goldorange N° 157104 <input type="checkbox"/> Eloxal Violett N° 157105		
			Folgende Teile werden eloxiert: Baugruppe Lenkrad (Gabeln, Abdeckkappen, Adapter, Halbschalen, Spurverbreiterung), Greifringe, ausziehbare Schiebegriffe/Profilrohre Schiebepögel. <b>Das Design-Paket ist ausschließlich in der aufgeführten Konfiguration möglich.</b>		
			<b>Einschränkungen:</b> Greifringe sind im Design-Paket Farbeloxierung nur enthalten bei Auswahl Aluminium Greifringe. (nicht möglich bei Edelstahl-, Maxgrepp-, PVC-, Doppel-, Noppen- oder ergonomischen Greifringen sowie bei Rädern mit Profilvergriping)		

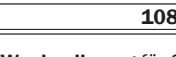
Verlängerung des Rahmens um 4 cm nach hinten	
<b>Verlagerung des Schwerpunkts</b> Verlängerung des Rahmens um 4 cm nach hinten zur Einstellung eines SEHR AKTIVEN Schwerpunkts. Der komplette Sitz rückt um 4 cm nach hinten.  <input type="checkbox"/> inkl. Verlängerung des Rahmens um 4 cm nach hinten inkl. Versetzen der Rückenrohre um 4 cm nach hinten inkl. Versetzen der Sitzplatte (SitzFix) um 4 cm nach hinten bei gleichbleibender Sitztiefe  Beim Feld „Sitztiefe“ geben Sie bitte die tatsächliche Sitztiefe des Benutzers an. Ausstattung SitzFix (N° 1926) erst ab ST 36 möglich.	<b>Rahmenaufbau für Sitzschalen</b> Verlängerung des Rahmens um 4 cm nach hinten zur Anbringung einer Sitzschale. Damit können Sie die Bautiefe des Rückens einer Sitzschalen kompensieren.  <input type="checkbox"/> ohne Sitzbespannung ohne Rückenbespannung inkl. Stabilisierungsstange inkl. Verlängerung des Rahmens um 4 cm nach hinten inkl. Versetzen der Sitzrohre um 4 cm nach hinten  Beim Feld „Sitztiefe“ geben Sie bitte die Summe an aus: ST Benutzer PLUS Bautiefe Sitzschalenrücken! Z.B.: Sitztiefe Benutzer = 34 cm Bautiefe Rücken Sitzschale = 4 cm Ihre Angabe bei Sitztiefe = 38 cm
N° 597498 <b>MP 200,- €</b>	N° 597499 <b>0,- €</b>

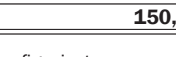
Sitzsystem			Sitzverlängerung			
<b>Sitzbespannung</b> mit Utensilientasche  Farbe: <input type="checkbox"/> schwarz <input type="checkbox"/> rot <input type="checkbox"/> blau <input type="checkbox"/> grau	<b>SitzFix</b> <input type="checkbox"/> Feste Sitzplatte aus Aluminium, gesteckt und abnehmbar. 	<b>SitzFix Verriegelung</b> <input type="checkbox"/> Verriegelung für SitzFix, beidseitig unter dem Sitz	<b>für Bespannung</b> <input type="checkbox"/> Umbauset für Sitzbespannung, bis zu 4 cm mitwachsend Nicht möglich ab einer Sitztiefe von 44 cm in Kombination mit Rahmenform Gerade.	<b>für SitzFix</b> <input type="checkbox"/> Sitzverlängerung für SitzFix, stufenlos bis zu 3 cm mitwachsend Nicht möglich ab einer Sitztiefe von 44 cm in Kombination mit Rahmenform Gerade.		
N° 1914 <b>0,- €</b>	N° 1926 <b>180,- €</b>	N° 192021 <b>198,- €/P</b>	N° 191407 <b>118,- €</b>	N° 191107 <b>118,- €</b>		

Sitzkissen (Alle Bezüge mit Reißverschluss und wechselbar; Bezugsfarbe wählbar auf Seite 4)					
<b>Ohne Kissen/Bezug</b> <input type="checkbox"/> KEIN Sitzkissen (bitte ankreuzen, falls kein Kissen gewünscht ist)	<b>Sitzkissen</b> <b>Verbundschäum-Kissen für festen Sitzkomfort</b> <input type="checkbox"/> 3 cm (..03)  <input type="checkbox"/> 5 cm (..05) 		<b>Relax-Kissen für mittelweichen Sitzkomfort</b> <input type="checkbox"/> 3 cm (..03)  <input type="checkbox"/> 5 cm (..05) 		<b>Sitzformteil</b> <input type="checkbox"/> Anatomisch geformt, mit leichter Abduktion, Bezug wechselbar (Stärke des Polsters vorne beträgt, je nach Kissengröße, 5-6 cm) 
N° 998002	N° 80.. <b>108,- €</b>	N° 81.. <b>150,- €</b>	<input type="checkbox"/> Wechselbezug für Sitzkissen wie oben konfiguriert		N° 891002 <b>SR 499,- €</b>
<input type="checkbox"/> OHNE Bezug Sitzkissen / Sitzformteil ohne Bezug	<input type="checkbox"/> Inkontinenzbezug für Sitzkissen				<input type="checkbox"/> Wechselbezug für Sitzformteil N° 891003 <b>SR 199,- €</b>  <input type="checkbox"/> Inkontinenzbezug für Sitzformteil N° 891004 <b>SR 199,- €</b>
N° 998001 <b>abzgl. 30,- €</b>	N° 86.. <b>108,- €</b>				

Rückensystem				
<b>Rückenwinkel</b>				
<input type="checkbox"/> Rückenwinkel Standard 90°, Rückenrohre höhen-einstellbar (max. 5 cm) im Rahmenrohr verschraubt. 	<input type="checkbox"/> Rückenwinkel mit Verschraubung fest EINstellbar auf 80°-105°, inkl. Stabilisierungsstange 	<input type="checkbox"/> Rückenwinkel mit Raster VERstellbar (80°-120°) und nach vorne umlegbar, inkl. Stabilisierungsstange 	<input type="checkbox"/> Rückenwinkel mit Gasdruckfeder stufenlos um 30° VERstellbar, inkl. Stabilisierungsstange (ab RH 35). Ausziehbare Schiebegriffe und Sicherheitsrad erforderlich! Nicht möglich mit N° 597498 (Verlagerung des Schwerpunkts) Nicht in Kombination mit Standardrückenbespannung N° 6710 Desk-Seitenteil und langes Seitenteil nicht wegklappbar und abnehmbar 	
N° 6237 <b>0,- €</b>	N° 6231 <b>275,- €</b>	N° 6109 <b>275,- €</b>	N° 6107 <b>599,- €</b>	

## ↩ Rückensystem: Zwei Varianten ↪

Die Varianten sind untereinander **NICHT** kombinierbar

### das **STANDARD-Rückensystem**

oder

### das **Exor-Rückensystem**

Muldenrücken / Rückenbespannung		
Bezeichnung	Artikel-N°	Preis
<input type="checkbox"/> Muldenrücken Modell 1, RH+2 cm, Muldentiefe 30 mm <span style="float: right;">1</span>	N° 693030	<b>315,- €</b>
<input type="checkbox"/> Muldenrücken Modell 1, RH+2 cm, Muldentiefe 50 mm Muldentiefe 50 mm erst ab SB 28 <span style="float: right;">1</span>	N° 693050	<b>315,- €</b>
<input type="checkbox"/> Muldenrücken Modell 3, RH+5 cm, Muldentiefe 30 mm <span style="float: right;">2</span>	N° 693330	<b>399,- €</b>
<input type="checkbox"/> Muldenrücken Modell 3, RH+5 cm, Muldentiefe 50 mm Muldentiefe 50 mm erst ab SB 28 <span style="float: right;">2</span>	N° 693350	<b>399,- €</b>
<input type="checkbox"/> Anpassbare Rückenbespannung inklusive Kissen (Stärke 2 cm). In gewählter Bezugsfarbe (siehe S.4) <span style="float: right;">3</span>	N° 6701..	<b>255,- €</b>
Rückenbespannung Standard Standardbespannung: <input type="checkbox"/> schwarz <input type="checkbox"/> rot <input type="checkbox"/> blau <input type="checkbox"/> grau Nicht in Verbindung mit N° 6107 (Rückenwinkel mit Gasdruckfeder) <span style="float: right;">4</span>	N° 6710	<b>0,- €</b>
Beispielbilder: <div style="display: flex; justify-content: space-around; align-items: center;"> <div style="text-align: center;"> <p>1 Rückenhöhe Rückenrohre</p> </div> <div style="text-align: center;"> <p>2 Rückenhöhe Rückenrohre</p> </div> <div style="text-align: center;"> <p>3</p> </div> <div style="text-align: center;"> <p>4</p> </div> </div>		

Standard - Rückenpolsterung		
Bezeichnung	Artikel-N°	Preis
<input type="checkbox"/> <b>KEIN Rückenkissen</b> bitte ankreuzen, falls kein Kissen gewünscht ist	N° 998502	-
<input type="checkbox"/> <b>OHNE Bezug</b> Rückenkissen ohne Bezug	N° 998501	abzgl. 30,-€
<input type="checkbox"/> Standardkissen für Standard-Rückenbespannung N° 6710, 3 cm dick, mit Reißverschluss <b>Farbwahl</b> , siehe unten.	N° 8514	<b>175,- €</b>
<input type="checkbox"/> Standardkissen für <b>Muldenrücken</b> , 3 cm dick, mit Reißverschluss, Bezug mit Reißverschluss und wechselbar	N° 8517	<b>175,- €</b>
<input type="checkbox"/> <b>Wechselbezug</b> für Standard-Rückenkissen wie oben konfiguriert	N° 8501	<b>90,- €</b>

Zubehör Standard-Rückensystem		
Bezeichnung	Artikel-N°	Preis
<input type="checkbox"/> Rückenverlängerung um bis zu 17,5 cm für Muldenrücken, versenkbar, mit abnehmbarem Kopfpolster; Gewichtsparnis im Vgl. zu einer Kopfstütze ca. 1000 g <i>Nur in Kombination mit Muldenrücken. Nicht möglich mit Kopfstütze (N° 6861..). Nicht zugelassen als Kopfstütze für KFZ-Transport. Erst ab SB28 bei 90° Rücken Standard (N° 6237) Erst ab SB30 bei Rückenwinkelverstellung (N° 6109/3231/6107)</i> <b>Muldenrücken</b> Modell 1: erst ab RH 35 Modell 3: erst ab RH 30	 N° 686069	<b>299,- €</b>
<input type="checkbox"/> <b>Stabilisierungsstange</b> für eine höhere Stabilität des Rückens <b>Erforderlich bei Auswahl Rückenwinkel Standard N° 6237 + Rückenbespannung N° 6710/6701</b>	 N° 6400	<b>110,- €</b>

Exor - Rückensystem		
Bezeichnung	Artikel-N°	Preis
<p><b>Exor</b> ist ein leichtes, formstabiles Rückensystem für SORG-Rollstühle, das für eine stabile und ausgeglichene Sitzhaltung entwickelt wurde.</p> <div style="float: right; text-align: center;"> </div> <p><b>Die dreiteilige Rückenschale des Exor-Rückensystems besteht aus Aluminium, wird in der gewählten Rahmenfarbe beschichtet und ist in der Breite mitwachsend (ohne Polster).</b></p>		
<input type="checkbox"/> Rückensystem <b>Exor CLIP</b> 3-teilige <b>abnehmbare Rückenschale</b>	N° 698011	<b>480,- €</b>
Effektive ST = ST minus 20 mm Ab RH 35 cm <b>Einschränkungen:</b> - Möglich ab RH 35 cm - Exor Rückensystem in Kombination mit Seitenpelotten bedingt eine Funktionseinschränkung beim Hochschwenken von konfigurierten Desk-Seitenteilen (N° 4610/4611) - Keine Rückenverlängerung möglich (N° 686069) - Die angegebene Sitztiefe verringert sich um ca. 20 mm.		

Exor - Rückenpolsterung		
Bezeichnung	Artikel-N°	Preis
<input type="checkbox"/> <b>Exor Rückenpolster</b> Rückenpolster für Exor Rückensystem (ca. 3 cm Dicke mittig), mit seitlicher Abstützung und Lumbalstütze	 N° 891410	<b>SR 550,- €</b>
<input type="checkbox"/> <b>KEIN Rückenkissen</b> bitte ankreuzen, falls kein Kissen gewünscht ist	N° 998502	-
<input type="checkbox"/> <b>OHNE Bezug</b> Exor Rückenpolster ohne Bezug	N° 998914	abzgl. <b>120,- €</b>

**Farbwahl Bezugsstoffe Trevira für Sitzkissen / Sitzformteil / Rückenpolsterung**

Wählen Sie eine Bezugsfarbe für die gewählten Bezüge:

- schwarz (30)    grau (31)    nachtblau (32)    ultramarinblau (33)    petrol (34)    applegreen (35)    bordeauxrot (36)    rot (37)    pink (38)



N° 80.. (Sitzkissen / Sitzformteil) / N° 85.. (Rückenkissen Standard / Exor Rückenpolster) / N° 6701.. (Rückenbesp. anpassbar)

**Anbindungsmöglichkeit**

**für Rückenschalen aus dem Sanitätsfachhandel**







Rückenschalenanbindung, schwarz, an Stabilisierungsstange klemmbar

- 1 Stück **bis maximal SB28**  
 2 Stück **erforderlich ab SB30**





N° 696401 **44,- €/St**

**Seitenteile und Armlehnen**

Standardseitenteil o. Kleiderschutz	Desk-Seitenteil	Armlehnen	
<input type="checkbox"/> <b>Standard-Seitenteil OHNE</b> Kunststoff-Kleiderschutz gesicktes Aluminium, verschraubt, in der Höhe <b>EIN</b> stellbar  inkl. Kälteschutz-Pads 	<input type="checkbox"/> nach hinten wegklappbar, nach innen einschwenkbar und abnehmbar, Aluminium <b>In der Kombination mit einem Gasdruckfederrücken (6107) sind die Seitenteile fest verschraubt.</b> 	<input type="checkbox"/> mit Armpolster 240 x 50 mm, PU, verschraubt, in der Höhe <b>EIN</b> stellbar. <b>Nicht für langes Seitenteil N° 4611</b> 	
N° 4525 <b>180,- €/P</b>	N° 4610 <b>300,- €/P</b>	N° 452600 <b>220,- €/P</b>	
Standardseitenteil m. Kleiderschutz	Langes Seitenteil	Lange Armlehne	Raster-Armlehnen (Desk / Lang)
<input type="checkbox"/> <b>Standard-Seitenteil MIT</b> Kunststoff-Kleiderschutz gesicktes Aluminium, verschraubt, in der Höhe <b>EIN</b> stellbar,  inkl. Kälteschutz-Pads 	<input type="checkbox"/> nach hinten wegklappbar, nach hinten einschwenkbar und abnehmbar, Aluminium <b>In der Kombination mit einem Gasdruckfederrücken (6107) sind die Seitenteile fest verschraubt.</b> 	<input type="checkbox"/> mit Polster, 37 cm lang, verschraubt, Polster in der Höhe <b>EIN</b> stellbar. <b>Nur geeignet für langes Seitenteil (N° 4611)</b> <b>Erst ab ST 34</b> 	<input type="checkbox"/> mit Polster, 24 cm lang, mit Raster in der Höhe <b>VER</b> stellbar. <b>Nur geeignet für Desk-Seitenteil (N° 4610) und langes Seitenteil (N° 4611)</b> 
N° 5024 <b>300,- €/P</b>	N° 4611 <b>300,- €/P</b>	N° 452507 <b>220,- €/P</b>	N° 452506 <b>260,- €/P</b>

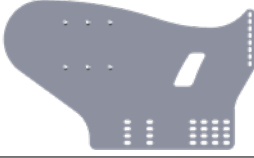
**Seitenteile und Optionen bei EXOR-Rückensystem**

Exor-Seitenteile	Innenpolster für Exor-Seitenteile	Armlehnen für Exor-Seitenteile
<input type="checkbox"/> <b>Exor Seitenteile</b> Aluminiumseitenteile mit hoher Oberschenkelführung. Geeignet für Innenpolsterung Ab ST 30 cm 	<input type="checkbox"/> <b>Innenpolster für Exor Seitenteile</b> Ca. 2,5 cm Dicke, inkl. Bezug. Auswahl Seitenpolster vermindert die gewählte Sitzbreite um 5 cm. <b>Farbwahl Bezugsstoff auf Seite 4.</b> 	<input type="checkbox"/> <b>Armlehnen für Exor Seitenteile</b> mit Armpolster 240 x 50 mm, PU, verschraubt, in der Höhe <b>EIN</b> stellbar. 
N° 454010 <b>250,- €/P</b>	N° 454011 <b>210,- €/P</b>	N° 452600 <b>220,- €/P</b>

**Radschutz für Antriebsräder** (Auswahl **Radschutz für Mountain Wheel** Antriebsräder auf Seite 8)

Radschutz Lang	Radschutz Kurz
<input type="checkbox"/> <b>Radschutz lang</b> für 22", 24" und 26"  <b>Nur geeignet für Desk-Seitenteil (N° 4610), langes Seitenteil (N° 4611) und Exor-Seitenteil (N° 454010)</b> 	<input type="checkbox"/> <b>Radschutz kurz</b> für 22", 24" und 26"  <b>Nur geeignet für Desk-Seitenteil (N° 4610), langes Seitenteil (N° 4611) und Exor-Seitenteil (N° 454010)</b> 
N° 5210 <b>230,- €/P</b>	N° 5211 <b>228,- €/P</b>

## Beinstützenkonfiguration

Angabe:

**Unterschenklänge (USL)**



Angabe:

**Stärke Sitzkissen**



-

=

Ergebnis: **Rollstuhlmaß** Distanz Oberkante Sitz zu Oberkante Fußauflage = Unterschenklänge (USL) - Stärke Sitzkissen



Alle Angaben in cm

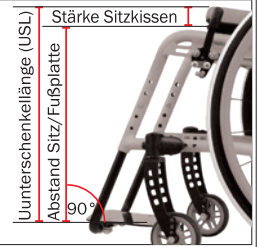

### Unterschenklänge:

Angabe des Abstands in cm zwischen Kniekehle bis Fußsohle bei Kniestellung 90° des Benutzers

### Stärke Sitzpolster:

Angabe der Stärke des geplanten Sitzpolsters / Sitzkissens

### Rollstuhlmaß:

Distanz Oberkante Sitz bis Oberkante Fußauflage in cm (ohne Berücksichtigung der Stärke Sitzpolster). Aus Ihren Angaben zur Unterschenklänge und Stärke Sitzpolster errechnen wir die Distanz Oberkante Sitz bis Oberkante Fußauflage und montieren diese an der von Ihnen gewählten Beinstütze.

### Beispiel:

Ihre Angaben: USL = 38 cm, Stärke Sitzpolster = 5 cm  
Herstellermontage: SORG montiert die Fußauflage in diesem Beispiel auf eine Distanz zu Fußauflage von 33 cm.

## Beinstützen Tiefe 150 mm Alle Beinstützen sind höhen-, tiefen- und winkelverstellbar

Mögliche Distanzen **Oberkante Sitz zu Oberkante Fußauflage** (ohne Berücksichtigung der Sitzkissenstärke) entnehmen Sie bitte den jeweiligen Angaben hinter Standardrahmen bzw. XL-Rahmen

### Fußplatte DURCHGEHEND, seitlich hochklappbar

Anbau innen



Mögliche Distanzen:

Standardrahmen: 4,5 - 32 cm

XL - Rahmen: 8,5 - 36 cm

N° 403601

**255,- €**

Anbau außen



Mögliche Distanzen:

Standardrahmen: 31,5 - 48 cm

XL - Rahmen: 35,5 - 52 cm

N° 403610

**255,- €**

Fußplattentiefe 230 mm auf Anfrage im Sonderbau möglich.

### Fußplatte GETEILT, seitlich hochklappbar

Anbau innen



Mögliche Distanzen:

Standardrahmen: 4,5 - 32 cm

XL - Rahmen: 8,5 - 36 cm

N° 403602

**399,- €**

Anbau außen

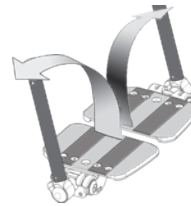

Mögliche Distanzen:

Standardrahmen: 31,5 - 48 cm

XL - Rahmen: 35,5 - 52 cm

N° 403612

**399,- €**

Fußplattentiefe 230 mm auf Anfrage im Sonderbau möglich.

### Fußplatte DURCHGEHEND, seitlich hochklappbar, Beinstütze seitlich wegschwenkbar.

Anbau außen

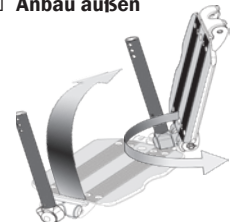

Mögliche Distanzen:

Standardrahmen: 31,5 - 48 cm

XL - Rahmen: 35,5 - 52 cm

N° 403611

**399,- €**

Fußplattentiefe 230 mm auf Anfrage im Sonderbau möglich.

## Zubehör Beinstützen

### Fußschalen

Fußschalen, Alu schwarz zur Montage auf Fußplatte

Größe 1 12,5 x 8 cm (...31)

Größe 2 14,5 x 10 cm (...32)

Größe 3 16,5 x 12 cm (...33)

N° 4020..

**100,- €/P**

### Fußschalengurte

Passende Gurte zu den gewählten Fußschalen (N° 4020..)

N° 402015

**120,- €/P**



### Verriegelung

Verriegelung für Beinstützenmodelle mit durchgehender Fußplatte

N° 403910

**80,- €**

## Schiebegriffe

Standard Schiebegriffe	Ausziehbare Schiebegriffe	Schiebestange
<input type="checkbox"/> <b>Handgriff lang (siehe Bilder)</b> fest, 4 cm über Rückenhöhe  N° 623701 <b>0,- €</b>	<b>Form:</b>  <b>gerade Form</b> <input type="checkbox"/> 15 cm lang (..01) <input type="checkbox"/> 25 cm lang (..02)  <b>gekröpfte Form</b> <input type="checkbox"/> 15 cm lang (..05) <input type="checkbox"/> 25 cm lang (..06)	<input type="checkbox"/> <b>Schiebestange</b> zwischen den Schiebegriffen mit langen Handgriffen  (bitte Schiebegriffe links wählen)  N° 6552 <b>199,- €</b>
<input type="checkbox"/> <b>Handgriff kurz (siehe Bilder)</b> 4 cm über Rückenhöhe  <b>Nicht in Verbindung mit Trommelbremse!</b>  N° 623703 <b>30,- €/P</b>	<input type="checkbox"/> <b>ausziehbar mit Handgriff lang (Auswahl Form siehe links)</b>  N° 65.. <b>266,- €/P</b>  <input type="checkbox"/> <b>ausziehbar mit Handgriff kurz (Auswahl Form siehe links)</b>  <b>Nicht in Verbindung mit Trommelbremse!</b>  N° 65.. + 623702 <b>296,- €/P</b>	
langer Handgriff (11 cm)      kurzer Handgriff (7 cm) 	langer Handgriff (11 cm)      kurzer Handgriff (7 cm) 	

## Bremsen

Kniehebelbremsen	Artikel-N°	Preis	Seilzugbremse	Artikel-N°	Preis
<input type="checkbox"/> Kniehebelbremse <b>Standard</b>	N° 3525	<b>0,- €</b>	<input type="checkbox"/> <b>Seilzugbremse</b> , im Seitenteil integriert  Nur in Kombination mit Seitenteilen N° 5024 Nicht in Kombination mit Radstandsverlängerung N° 7601	N° 3531	<b>268,- €/P</b>
<input type="checkbox"/> Kniehebelbremse <b>gebremst/ungebremst verriegelbar</b>	N° 3513	<b>198,- €/P</b>			
<input type="checkbox"/> Kniehebelbremse <b>Pull-to-lock</b> (Ziehbremse) „Pull-to-Lock bremsst durch Ziehen“	N° 3529	<b>80,- €/P</b>			
Kniehebelbremse als <b>Einhandbremse</b>	<input type="checkbox"/> Montage links N° 350901 <input type="checkbox"/> Montage rechts N° 350902	<b>346,- €/P</b>			
Kniehebelbremse (Variante siehe unten) <b>mit inkludierter Rückrollhemmung.</b> Verzögert ein Zurückrollen an Steigungen, ohne die Vorwärtsfahrt zu beeinträchtigen. <b>Nicht in Kombination mit Rückhaltesystem / Kraftknoten für Transport im KFZ.</b> <b>Empfohlen mit Luftbereifung.</b> <b>Nicht in Kombination mit Hemi-Adapter 25 mm / 40 mm</b>					
<input type="checkbox"/> auf Basis einer <b>Kniehebelbremse Standard</b>	N° 352600	<b>190,- €/P</b>			
<input type="checkbox"/> auf Basis einer <b>Kniehebelbremse gebremst/ungebremst verriegelbar</b>	N° 352601	<b>330,- €/P</b>			
<input type="checkbox"/> auf Basis einer <b>Kniehebelbremse Pull-to-Lock</b> (Ziehbremse)	N° 352602	<b>250,- €/P</b>			

## Bremsen mit Begleiterfunktion

Feststellbremsen	Artikel-N°	Preis	Trommelbremse	Artikel-N°	Preis
<input type="checkbox"/> <b>Kniehebelbremse, zusätzlich von Begleitperson per Bowdenzug bedienbar</b> Nicht kombinierbar mit allen anderen aufgeführten Bremsen. Nicht mit Handgriff kurz (N° 623703 + 623702)	N° 352100	<b>330,- €</b>	<input type="checkbox"/> <b>Nabenbetriebsbremse</b> für Standard-, Profildreifing und Leichtgewichtsräder, <b>inklusive Bremshebel für den Begleiter</b>	N° 220036	<b>330,- €</b>
<input type="checkbox"/> <b>Feststellbremse vorne am Rahmen, ausschließlich von der Begleitperson per Bowdenzug bedienbar</b> Nicht kombinierbar mit allen anderen aufgeführten Bremsen. Nicht mit Handgriff kurz (N° 623703 + 623702)	N° 352102	<b>330,- €</b>			

## Bremshebelverlängerung

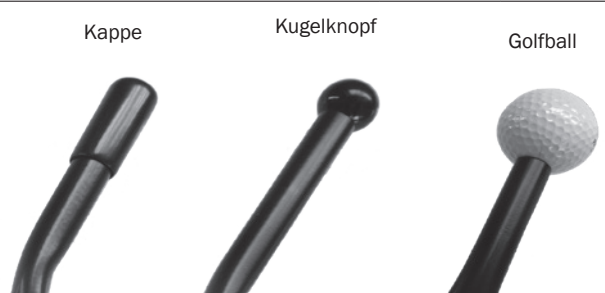
Gerade (6cm Länge)	Artikel-N°	Preis			
<input type="checkbox"/> Bremshebelverlängerung <b>mit Kappe</b> , 6cm lang	N° 351001	<b>62,- €/P</b>	Kappe	Kugelknopf	Golfball
<input type="checkbox"/> Bremshebelverlängerung <b>mit Kugelknopf</b> , 6cm lang	N° 351002	<b>78,- €/P</b>			
<input type="checkbox"/> Bremshebelverlängerung <b>mit Golfball</b> , 6cm lang	N° 351003	<b>78,- €/P</b>			
Gekröpft (12cm Länge)	Artikel-N°	Preis			
<input type="checkbox"/> Bremshebelverlängerung <b>mit Kappe</b> , 12cm lang	N° 351201	<b>72,- €/P</b>			
<input type="checkbox"/> Bremshebelverlängerung <b>mit Kugelknopf</b> , 12cm lang	N° 351202	<b>88,- €/P</b>			
<input type="checkbox"/> Bremshebelverlängerung <b>mit Golfball</b> , 12cm lang	N° 351203	<b>88,- €/P</b>			

**VORDERE Sitzhöhe** Bitte wählen Sie hier die vordere Sitzhöhe (Angaben in cm, alle Maße ± 3%)

		Auswahl vordere Sitzhöhe für STANDARD-Rahmenhöhe							Auswahl vordere Sitzhöhe für XL-Rahmenhöhe						
Größe Lenkrad	4"	41,5	43	44,5	45,5	47	48	49,5	45,5	47	48,5	49,5	51	52	53,5
	5"	43	44,5	46	47	48,5	49,5	51	47	48,5	50	51	52,5	53,5	55
	5,5"	45	46,5	47,5	49	50	51,5		49	50,5	51,5	53	54	55,5	
	6"	45,5	47	48	49,5	50,5	52		49,5	51	52	53,5	54,5	56	
	7"	48	49,5	50,5	52	53,5			52	53,5	54,5	56	57,5		

Alle aufgeführten Sitzhöhen können mittels Hemiadapter (Art-Nr. 280540 MP 140 € - Seite 11) um 2,5 cm verringert werden.  
 Alle weißen Felder ohne Schraffurierung können mit Hemiadapter (Art-Nr. 280541 MP 140 € - Seite 11) auch um 4 cm verringert werden. = nicht möglich mit Hemi-Adapter 40mm N°280541)

**HINTERE Sitzhöhe** Bitte wählen Sie hier die hintere Sitzhöhe (Angaben in cm, alle Maße ± 3%)

**STANDARD-Rahmenhöhe**

**XL-Rahmenhöhe**

		Auswahl hintere Sitzhöhe für STANDARD-Rahmenhöhe							Auswahl hintere Sitzhöhe für XL-Rahmenhöhe						
		Position Antriebsradaufnahme							Position Antriebsradaufnahme						
		Pos. 1	Pos. 2	Pos. 3	Pos. 4	Pos. 5	Pos. 6	Pos. 7	Pos. 1	Pos. 2	Pos. 3	Pos. 4	Pos. 5	Pos. 6	Pos. 7
Größe Antriebsrad	22 x 1"	36,5	38,5	40,5	42,5	44,5	46,5	48,5	40,5	42,5	44,5	46,5	48,5	50,5	42,5
	22 x 1 3/8"	37,5	39,5	41,5	43,5	45,5	47,5	49,5	41,5	43,5	45,5	47,5	49,5	51,5	53,5
	24 x 1"	39	41	43	45	47	49	51	43	45	47	49	51	53	55
	24 x 1 3/8"	40	42	44	46	48	50	52	44	46	48	50	52	54	56
	26 x 1"	41,5	43,5	45,5	47,5	49,5	51,5	53,5	45,5	47,5	49,5	51,5	53,5	55,5	57,5

**Aktivitätsgrad des Rollstuhls** Bitte wählen Sie die Voreinstellung des Aktivitätsgrades

		STANDARD-Rahmenhöhe															XL-Rahmenhöhe														
		22" Antriebsrad					24" Antriebsrad					26" Antriebsrad					24" Antriebsrad					26" Antriebsrad									
		4"	5"	5,5"	6"	7"	4"	5"	5,5"	6"	7"	4"	5"	5,5"	6"	7"	4"	5"	5,5"	6"	7"	4"	5"	5,5"	6"	7"	4"	5"	5,5"	6"	7"
Position Lochplatte	Pos. 1	□	□	□	□	□	□	□	□	□	□	□	□	□	□	□	□	□	□	□	□	□	□	□	□	□	□	□	□	□	□
	Pos. 2	□	□	□	□	□	□	□	□	□	□	□	□	□	□	□	□	□	□	□	□	□	□	□	□	□	□	□	□	□	□
	Pos. 3	□	□	□	□	□	□	□	□	□	□	□	□	□	□	□	□	□	□	□	□	□	□	□	□	□	□	□	□	□	□
	Pos. 4	□	□	□	□	□	□	□	□	□	□	□	□	□	□	□	□	□	□	□	□	□	□	□	□	□	□	□	□	□	□

Hinweis: Ohne Auswahl wird die Lochplattenposition 2 standardgemäß vormontiert.

= Uneingeschränkt möglich. = Nur ab ST 44 = Nur ab ST 48

Radgröße und Radsturz			
Radgröße		Radsturz	
<input type="checkbox"/> 22"	<input type="checkbox"/> 24"	<input type="checkbox"/> 26"	<b>Mögliche Radgrößen:</b> <b>(Empfehlung fettgedruckt)</b> - bis ST 46 cm → <b>22"/24" Rad</b> - ab ST 48 cm → <b>24"/26" Rad</b>
<input type="checkbox"/> 0° <input type="checkbox"/> 2° <input type="checkbox"/> 5° <input type="checkbox"/> 8°		Radsturz bei <b>Trommelbremsrädern</b> <input type="checkbox"/> 2° (nicht empfohlen) <input type="checkbox"/> 5° <input type="checkbox"/> 8°	
0,- €		N° 212601 <b>180,- €</b>	

Antriebsrad Standard	Antriebsrad mit Profilvergreifing	Leichtgewichtsrads mit Standard-Nabe	Leichtgewichtsrads mit Trommelbrems-Nabe
<input type="checkbox"/> Allroundrad, silber  <b>Mehrgewicht ca. 500g pro Paar im Vergleich zu Leichtgewichtsrädern</b>	<input type="checkbox"/> Standardrad, silber, mit integriertem geschlossenem (schwarzem) Greifringprofil. Einheit aus Felge mit Greifring, verringert eine Verletzungsgefahr der Finger <b>Mehrgewicht zu Leichtgewichtsrädern ca. 1400g pro Paar.</b> <b>Mehrgewicht zu Standardrädern ca. 900g pro Paar.</b> 	<input type="checkbox"/> <b>mit Standard-Nabe</b> , schwarz, sehr leicht, inkl. Aluminiumgreifring <b>Gewichtersparnis ca. 500g pro Paar im Vergleich zu Standardrädern</b> <b>Die Standard-Nabe ist nicht mit der Trommelbremse N° 220036 kombinierbar!</b> <b>Keine pannensichere Bereifung für 26"-Räder möglich.</b>	<input type="checkbox"/> <b>mit Trommelbrems-Nabe</b> , schwarz, inkl. Aluminiumgreifring <b>Nur in Kombination mit Trommelbremse N° 220036 (Mehrpreis beachten).</b> <b>Gewichtersparnis (konfigurationsabhängig) bis zu 1,1 kg pro Paar im Vergleich zu Standard-Trommelbremsrädern.</b> <b>Nicht möglich mit 26"-Rädern.</b> <b>Paketpreis für Leichtgewichtsräder inkl. Trommelbremsen und Bremshebel für Begleiter 460,- € je Paar.</b>
N° 21..30	0,- €	N° 21..32	<b>98,- € / P</b>
N° 21..76	<b>160,- € / P</b>	N° 21..81	<b>130,- € / P</b>

Bereifung Antriebsräder				
Bezeichnung	Artikel-N°	Preis	Beispiele:	
<input type="checkbox"/> Luftbereifung Standard „Right Run“ 1"	<input type="checkbox"/> 1	N° 20..13	<b>0,- €</b>	
<input type="checkbox"/> Luftbereifung Standard 1 3/8" Nicht bei 26"-Rädern	<input type="checkbox"/> 2	N° 20..21	<b>0,- €</b>	
<input type="checkbox"/> Luftbereifung Performance „Marathon Plus“ 1"	<input type="checkbox"/> 3	N° 20..12	<b>78,- € / P</b>	
<input type="checkbox"/> Pannensichere Bereifung 1"	<input type="checkbox"/> 4	N° 23..11	<b>0,- €</b>	
<input type="checkbox"/> Pannensichere Bereifung 1 3/8" Nicht bei Leichtgewichtsrädern und 26"	<input type="checkbox"/> 5	N° 23..21	<b>0,- €</b>	

Doppelgreifing inkl. Trommelbremssystem (N° 220036, s. Seite 6) Nicht für Mountainwheel Antriebsräder / Nicht mit 26"-Rädern			
Bezeichnung	Artikel-N°	Preis	
mit Standardnabe und Doppelgreifing, <i>nur bis 5° Radsturz</i> <i>Nicht in Kombination mit Radschutz groß N° 5210 und Radschutz kurz N° 5211</i>	Montage <input type="checkbox"/> links <input type="checkbox"/> rechts	N° 2614	<b>1.125,- €</b>
mit Trommelbremsnabe und Doppelgreifing	Montage <input type="checkbox"/> links <input type="checkbox"/> rechts	N° 2615	<b>1.225,- €</b>
<input type="checkbox"/> Greifring für Gegenseite		N° 261435	<b>155,- €</b>
Abstand der Greifringe Hinweis: Abstand der Greifringe eng: Nicht in Kombination mit Greifringüberzügen oder beschichteten Greifringen.	<input type="checkbox"/> standard 18mm <input type="checkbox"/> eng 9mm	N° 2611 N° 2612	<b>0,- €</b>

Mountainwheel Antriebsräder 24"		
Bezeichnung	Artikel-N°	Preis
<input type="checkbox"/> Mountainwheel Antriebsräder 24" MIT <b>STANDARD</b> -Nabe inkl. Aluminiumgreifring, schwarz	N° 212490	<b>310,- € / P</b>
<input type="checkbox"/> Mountainwheel Antriebsräder 24" MIT <b>TROMMELBREMS</b> -Nabe inkl. Aluminiumgreifring, schwarz <i>Nur in Kombination mit Trommelbremse N° 220036 (Mehrpreis beachten) Paketpreis für Mountainwheel-Räder inkl. Trommelbremsen und Bremshebel für Begleitperson 640,- € / Paar</i>	N° 222490	<b>310,- € / P</b>

Bereifung und Optionen für Mountainwheels				
Bezeichnung	Artikel-N°	Preis		
<input type="checkbox"/> Luftbereifung 24x1,75 (ETRTO 47-507) für Mountainwheel, schwarz (Stollenprofil/geländetauglich)	<input type="checkbox"/> 6	N° 201045	<b>0,- €</b>	
<input type="checkbox"/> Luftbereifung 24x2 (ETRTO 50-507) <b>Big Apple</b> für Mountainwheel, schwarz (flaches Rillenprofil/breitere Aufstandsfläche)	<input type="checkbox"/> 7	N° 201046	<b>0,- €</b>	
<input type="checkbox"/> Standard-Seitenteil <b>MIT</b> Kunststoff-Kleiderschutz, gesicktes Aluminium, durch Verschraubung in der Höhe <b>EIN</b> stellbar. <b>6 cm Überdeckung.</b>	<input type="checkbox"/> 8	N° 502401	<b>300,- € / P</b>	
<input type="checkbox"/> <b>Radschutz LANG</b> für 24" Mountainwheels. Nur geeignet für Seitenteile N° 4610, N° 4611 und Exor-Seitenteil N° 454010. <b>6 cm Überdeckung.</b>	<input type="checkbox"/> 9	N° 521001	<b>230,- € / P</b>	
<input type="checkbox"/> <b>Radschutz KURZ</b> für 24" Mountainwheels. Nur geeignet für Seitenteile N° 4610, N° 4611 und Exor-Seitenteil N° 454010. <b>6 cm Überdeckung.</b>	<input type="checkbox"/> 10	N° 521101	<b>228,- € / P</b>	
<b>Hinweise :</b> - Für Mountainwheel-Räder sind nur die inkludierten Aluminiumgreifringe erhältlich. - Nicht kombinierbar mit anderen Greifringoptionen - Keine pannensichere Bereifung				

<b>Greifringe</b> (Nicht für Räder mit Profilgreifring)						
Montage & Material Standard-Greifringe (Bitte Montageart UND Material wählen)					Montage „sehr nah an Felge“	
<b>Montageart:</b> <input type="checkbox"/> Standard / eng <input type="checkbox"/> Standard / weit <input type="checkbox"/> Hoch / eng <input type="checkbox"/> Hoch / weit <b>Nicht möglich bei Leichtgewichtsrädern mit Trommelbremsen und bei 26" Rädern.</b>		Greifringmontage Standard / eng Greifringmontage Standard / weit		Greifringmontage Hoch / eng Greifringmontage Hoch / weit		<input type="checkbox"/> Greifringe sehr nah an die Felge montiert, verringert die Verletzungsgefahr für die Finger  <b>Nur für Standardräder und nur in Aluminium möglich</b> N° 3015 <b>SR 150,-€</b>
<b>Material:</b> <input type="checkbox"/> Edelstahl (..01) <input type="checkbox"/> Alu (..75)		N° 30.. <b>0,- €</b>				
<b>PVC-Greifringe</b> <input type="checkbox"/> Greifring mit schwarzem PVC beschichtet, (Tetra Grip) 	<b>Greifring ergonomisch</b> <input type="checkbox"/> Greifring mit ergonomischem Greifringprofil, schwarz eloxiert mit integriertem Griffgummi <b>Nur für 24" und 26"</b> 	<b>Maxgrepp ORIGINAL</b> <input type="checkbox"/> Greifringe mit weichem Moosgummibelag. Geeignet für Tetraplegiker und Rollstuhlfahrer mit geschwächter Handfunktion. 	<b>Maxgrepp ERGO-PARA</b> <input type="checkbox"/> Greifringe zum Antreiben mit dem Handballen (weich) 	<b>Design Greifring</b> <input type="checkbox"/> Aluminium-Greifringe farbig beschichtet  Farbnummer: _____  <b>Die Farbnummern finden Sie bei den Rahmenfarben auf Seite 2. Ohne Angabe einer Farbnummer wird in gewählter Rahmenfarbe beschichtet. Eloxalfarben nur im Design-Paket möglich.</b>		
N° 33.. <b>376,- €/P</b>	N° 3424.. <b>430,- €/P</b>	N° 341501.. <b>460,- €/P</b>	N° 34.. <b>490,- €/P</b>	N° 303000 <b>FR 92,-€/P</b>		



<b>Greifringoptionen</b>		
Silikonmantel für STANDARDgreifringe	Silikonmantel für DOPPELgreifringe	PVC-Mantel für Doppelgreifringe
Abnehmbarer Mantel aus schwarzem Silikon (weich), <input type="checkbox"/> für Standardrad (..22-24) <input type="checkbox"/> für Leichtgewichtsrads (..05) 	abnehmbarer Mantel aus schwarzem Silikon <input type="checkbox"/> für Innenring <input type="checkbox"/> für Außenring <input type="checkbox"/> für Gegenseite  <b>Nicht möglich mit Greifringabstand eng 9mm</b> N° 2612	<input type="checkbox"/> Greifringbeschichtung für Doppelgreifring, beide Greifringe (innen und außen), PVC beschichtet, schwarz  N° 262402 <b>360,- €</b>  <input type="checkbox"/> Greifringbeschichtung für die Gegenseite des Doppelgreifrings, PVC beschichtet, schwarz
N° 32.. <b>156,- €/P</b>	N° 3205 <b>78,- €/St</b>	N° 262401 <b>200,- €</b>

<b>Speichenschutz</b>	<b>Design Speichenschutzdekors</b>	
Transparent	Design Speichenschutz Bitte tragen Sie das gewünschte Modell des entsprechenden Herstellers ein:	
<input type="checkbox"/> farblos (..00)  <b>Nicht möglich bei Mountain Wheels</b>	<input type="checkbox"/> <a href="http://www.speichen-schutz.de">www.speichen-schutz.de</a>  <b>Nicht möglich bei Mountain Wheels</b>	<input type="checkbox"/> <a href="http://www.wheelchairgadgets.com">www.wheelchairgadgets.com</a>  <b>Nicht möglich bei Mountain Wheels</b>
N° 25.. <b>175,- €/P</b>	N° 25..26 <b>FR 184,- €</b>	N° 25..27 <b>FR 184,- €</b>

<b>Lenkräder</b>				
Standard PU	Design PU	Standard luftbereift	Standard Vollgummi	Design Vollgummi
Polyurethan, schwarz: <input type="checkbox"/> 5" N° 281515 Breite 26mm <input type="checkbox"/> 6" N° 281516 Breite 26mm <input type="checkbox"/> 5" N° 281505 Breite 37mm <input type="checkbox"/> 6" N° 281506 Breite 37mm  Beispiel:	Polyurethan, transparent, mit LED-Leuchtdioden: <input type="checkbox"/> 4" N° 282004 Breite 25mm <input type="checkbox"/> 5" N° 282005 Breite 25mm  Beispiel:	Luftbereift, grau: <input type="checkbox"/> 6" N° 280006 Breite 30mm <input type="checkbox"/> 7" N° 280007 Breite 40mm  Beispiel:	Vollgummi, grau: <input type="checkbox"/> 4" N° 281004 Breite 32mm <input type="checkbox"/> 5" N° 281005 Breite 40mm <input type="checkbox"/> 5,5" N° 281055 Breite 40mm <input type="checkbox"/> 6" N° 281006 Breite 32mm <input type="checkbox"/> 7" N° 281007 Breite 35mm  Beispiel:	Vollgummi, schwarz, mit Alufelge <input type="checkbox"/> 4" N° 283904 Breite 35mm <input type="checkbox"/> 5" N° 283905 Breite 35mm <input type="checkbox"/> 6" N° 283906 Breite 35mm  Beispiel:
<b>0,- €</b>	<b>0,- €</b>	<b>0,- €</b>	<b>0,- €</b>	<b>0,- €</b>

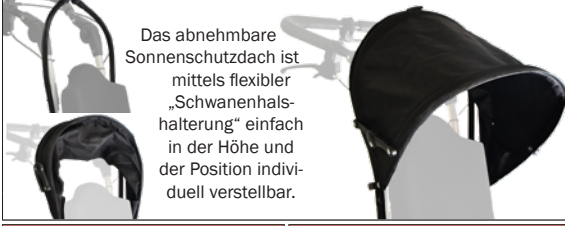

Lenkradgabeln			Lenkradzubehör	
Standard Aluminium	Design Aluminium	Hemi-Adapter	Spurfixierung	Verriegelung
<input type="checkbox"/> Alu-Gabel, schwarz eloxiert 	<input type="checkbox"/> Aluminium-Gabel farbig beschichtet Farbnummer: _____  <b>Die Farbnummern finden Sie bei den Rahmenfarben auf Seite 2.</b>  <b>Ohne Angabe einer Farbnummer wird in gewählter Rahmenfarbe beschichtet.</b>  <b>Eloxalfarben nur im Design-Paket möglich.</b>	zur Verringerung der vorderen Sitzhöhe um <input type="checkbox"/> 25 mm (..40)  um <input type="checkbox"/> 40 mm (..41) <b>40 mm nicht in Kombination mit Kraftknoten/Rückhaltesystem</b>	<input type="checkbox"/> Spurfixierung für Geradeausfahrt (unterstützt das Geradeausfahren)	<input type="checkbox"/> Verriegelung der Lenkspur auf Geradeausfahrt
N° 2826 <b>0,- €</b>	N° 2829 <b>FR 80,- €/P</b>	N° 2805.. <b>150,- €/P</b>	N° 2851 <b>180,- €/P</b>	N° 2850 <b>220,- €/P</b>



Rahmenoptionen/Zubehör			
Sicherheitsrad	Lenk- und Schiebehilfe	Spritzschutz	Caddy
wegschwenkbar Montage <input type="checkbox"/> links <input type="checkbox"/> rechts <input type="checkbox"/> beidseitig 	<input type="checkbox"/> Lenk- und Schiebehilfe für den Außenbereich, in Breite und Länge verstellbar, erleichtert wesentlich das passive oder aktive Fahren auf unebenem Untergrund. inkl. Aufbockhilfe 	<input type="checkbox"/> aus Kunststoff für Lenk- und Schiebehilfe 	<input type="checkbox"/> Transporthilfe, abklappbar, Aluminium, Montage an der Beinstütze 
N° 7215 <b>150,- €/St</b>	N° 599520 <b>SR 495,- €</b>	N° 59951212 <b>SR 85,- €</b>	N° 910110 <b>118,- €</b>





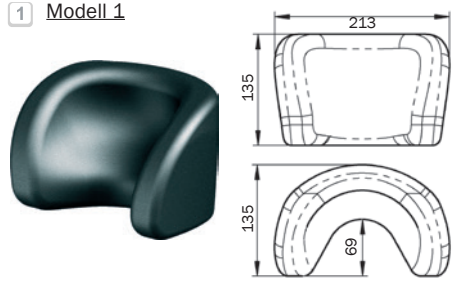
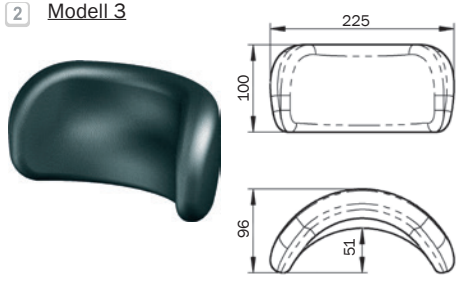
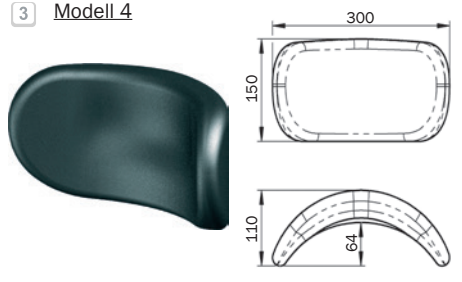

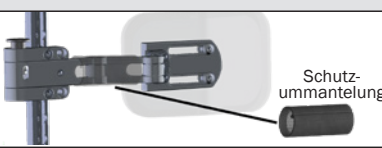
Sonnenschutzdach			
 <p>Das abnehmbare Sonnenschutzdach ist mittels flexibler „Schwanenhalshalterung“ einfach in der Höhe und der Position individuell verstellbar.</p>	<input type="checkbox"/> Größe 1 ( <b>nur bis SB38</b> ) variabel ver- und einstellbares Sonnenschutzdach, in schwarz <b>Nutzbare Höhe (ab Oberkante Sitzplatte/Sitzbespannung bis Scheitel) = gewählte Rückenhöhe + 40 cm</b> Beispiel: RH 30 + 40 cm = 70 cm	<input type="checkbox"/> Größe 2 ( <b>erst ab SB40</b> ) variabel ver- und einstellbares Sonnenschutzdach, in schwarz <b>Nutzbare Höhe (ab Oberkante Sitzplatte/Sitzbespannung bis Scheitel) = gewählte Rückenhöhe + 55 cm</b> Beispiel: RH 30 + 55 cm = 85 cm	<input type="checkbox"/> Verlängerungsset Erhöhung der nutzbaren Höhe des Sonnenschuttdachs um 14 cm.
	N° 910301 <b>FR 259,- €</b>	N° 910302 <b>FR 299,- €</b>	N° 910305 <b>FR 60,- € / Set</b>
Verlängerung Radstand	Ankippbügel	Stockhalter	
<input type="checkbox"/> Verlängerung des Radstandes um ca. 10 cm nach hinten  <b>Nicht möglich mit:</b> - Seilzugbremse N° 3531 - EXOR-Seitenteil - Radschutz kurz - Radschutz lang	Montage <input type="checkbox"/> links <input type="checkbox"/> rechts <input type="checkbox"/> beidseitig 	Montage <input type="checkbox"/> links <input type="checkbox"/> rechts <input type="checkbox"/> beidseitig 	
N° 7601 <b>330,- €</b>	N° 7400 <b>78,- €/St</b>	N° 7101 <b>60,- €/St</b>	

Therapeutische			
Artikelbezeichnung	Beispiel:	Artikel-N°	Preis
<input type="checkbox"/> Therapietisch aus Polycarbonat, transparent, <b>Gr. 1</b> (Maße 45 x 36 cm)		N° 920710	<b>355,- €</b>
<input type="checkbox"/> Therapietisch aus Polycarbonat, transparent, <b>Gr. 2</b> (Maße 59 x 45 cm)		N° 920711	
<input type="checkbox"/> Therapietisch aus Polycarbonat, transparent, <b>Gr. 3</b> (Maße 70 x 50 cm)		N° 920712	
<input type="checkbox"/> Therapietisch aus Buchenschichtholz, <b>Gr. 1</b> (Maße 50 x 40 cm)		N° 920713	
<input type="checkbox"/> Therapietisch aus Buchenschichtholz, <b>Gr. 2</b> (Maße 60 x 50 cm)		N° 920714	
			<b>375,- €</b>

Die stets aktuellste Version dieses Bestellblatts mit den neuesten Angeboten finden Sie auf [www.sorgrollstuhltechnik.de/downloadportal](http://www.sorgrollstuhltechnik.de/downloadportal)

Standardkopfstützen Maßangaben in mm (alle Maße ± 10mm)		
Artikelbezeichnung	Artikel-N°	Preis
<input type="checkbox"/> Standardkopfstütze Modell 1 (muschelförmig klein) inkl. Anbindung an Stabilisierungsstange	1 N° 686121	<b>390,- €</b>
<input type="checkbox"/> Standardkopfstütze Modell 3 (bogenförmig klein) inkl. Anbindung an Stabilisierungsstange	2 N° 686123	
<input type="checkbox"/> Standardkopfstütze Modell 4 (bogenförmig groß) inkl. Anbindung an Stabilisierungsstange	3 N° 686124	
<input type="checkbox"/> Kopfstützenbezug, wasch- und wechselbar aus Trevirastoff <b>Bitte geben Sie eine Farbe und die zweistellige Farbnummer an (siehe Seite 4 bei Farbwahl Bezugstoffe Trevira). Ohne Farbangabe wird die Farbe der Sitz-/Rückenkissen verwendet.</b>  Farbe und Farbnummer:	Beispiele:  Ansicht hinten  Ansicht vorne N° 686050	<b>99,- €</b>
<input type="checkbox"/> Stangenhalter an Profilrohrstabilisierungsstange für Anbindung Kopfstütze Z.B. zur Montage von Kopfstützen anderer Hersteller <b>Nur auswählen bei Nicht-SORG-Kopfstütze</b>	 N° 68600890	<b>44,- €</b>
<b>1 Modell 1</b> 	<b>2 Modell 3</b> 	<b>3 Modell 4</b> 

Seitenpelotten (ab RH30 bei ausziehbaren Schiebegriffen / ab RH35 bei Standardschiebegriffen)			
Artikelbezeichnung	Artikel-N°	Preis	
<b>Pelottenpolster für Pelottenhalterung Gr. 2</b>			
<input type="checkbox"/> Pelottenpolster <b>12 x 9 cm</b> (inkl. Bezug)	 12x9cm 15x10cm 18x13cm	N° 68590206	
<input type="checkbox"/> Pelottenpolster <b>15 x 10 cm</b> (inkl. Bezug)		N° 68590204	<b>SR 118,- €/P</b>
<input type="checkbox"/> Pelottenpolster <b>18 x 13 cm</b> (inkl. Bezug)		N° 68590205	
<b>Pelottenhalterung, abklappbar</b>			
<input type="checkbox"/> Halterung für abklappbare Seitenpelotten, inkl. Anbindung und Schutzummantelung <b>Ohne Pelottenpolster</b>	 Schutzummantelung	N° 68590200	<b>SR 432,- €/P</b>
<input type="checkbox"/> Verlängerungsgelenk für abklappbare Pelottenhalterung <b>Verlängerung für: Halterung Gr. 2 (5,5cm)</b>		N° 68590115	<b>SR 124,- €/P</b>

Positionierungsgurte		
Artikelbezeichnung	Artikel-N°	Preis
<input type="checkbox"/> 2-Punkt Beckengurt mit KUNSTSTOFFverschluss inkl. Befestigungsmaterial zur Selbstbefestigung	1 N° 780590	<b>142,- €</b>
<input type="checkbox"/> 2-Punkt Beckengurt mit METALLverschluss inkl. Befestigungsmaterial zur Selbstbefestigung	2 N° 780591	<b>158,- €</b>
<input type="checkbox"/> 4-Punkt Beckengurt mit KUNSTSTOFFverschluss inkl. Befestigungsmaterial zur Selbstbefestigung	3 N° 780592	<b>184,- €</b>
<input type="checkbox"/> 4-Punkt Beckengurt mit METALLverschluss inkl. Befestigungsmaterial zur Selbstbefestigung	4 N° 780593	<b>199,- €</b>
<input type="checkbox"/> Gurtschlosssicherung-Kappe für Beckengurt mit Metallschloss (siehe N° 780591 oder N° 780593) <b>Erschwert das selbstständige Öffnen durch den Patienten</b>	5 N° 78050210	<b>22,- €</b>
<input type="checkbox"/> Brustschultergurt ohne Reißverschluss inkl. Befestigungsmaterial zur Selbstmontage	6 N° 781010	<b>199,- €</b>
 1  2  3  4   6		

Gurthalter	
Gurthalter oben bei SORG-Kopfstütze	Gurthalter oben bei NICHT-SORG-Kopfstütze
<input type="checkbox"/> bei Konfiguration mit <b>SORG-Kopfstütze</b> (s. Seite 11) zur Befestigung von Positionierungsgurten inkl. Anbindung an Vierkantröhr. <b>Kopfstütze mit Vierkantröhr notwendig zur Montage des Gurthalters.</b> 	<input type="checkbox"/> bei Konfiguration mit <b>NICHT-SORG-Kopfstütze</b> zur Befestigung von Positionierungsgurten inkl. Stangenhalter (für 15x15mm-Aufnahmen) zur Anbindung an Stabilisierungsstange. <b>Gurthalter wird der Rollstuhllieferung lose beigelegt. Stabilisierungsstange zur Montage erforderlich, bitte konfigurieren diesen Artikel über die Baugruppe Rückensystem.</b>
N° 780130 <b>95,- €</b>	N° 780140 <b>135,- €</b>

Abduktionskeil Nicht möglich bei Sitzbespannung						
Artikelbezeichnung				Artikel-N°	Preis	
<input type="checkbox"/> Abduktionskeil, inkl. Halter und Polster, <b>Gr. S</b>	Größe	Länge (L) (mm)	Breite (B) (mm)	Höhe (H) (mm)	N° 1952	<b>215,- €</b>
<input type="checkbox"/> Abduktionskeil, inkl. Halter und Polster, <b>Gr. M</b>	S	94	65	90	N° 1953	
<input type="checkbox"/> Abduktionskeil, inkl. Halter und Polster, <b>Gr. L</b>	M	110	82	95	N° 1954	
<input type="checkbox"/> Halter für Abduktionskeil ( <b>ohne Polster</b> ) kpl.	L	125	90	100	N° 1951	<b>170,- €</b>
Maßangaben ± 5%						

Fußfixierung				
Artikelbezeichnung			Artikel-N°	Preis
<input type="checkbox"/> mit Klett-/Flauschverschluss und Umlenkrolle, <b>Gr. 1</b>	Größe	Umfang U	N° 781201	<b>199,- €</b>
<input type="checkbox"/> mit Klett-/Flauschverschluss und Umlenkrolle, <b>Gr. 2</b>	1	15-20 cm	N° 781202	
<input type="checkbox"/> mit Klett-/Flauschverschluss und Umlenkrolle, <b>Gr. 4</b>	2	19-23 cm	N° 781203	
	4	24-28 cm		
				

Rückhaltesystem / Kraftknoten für Transport im KFZ			
Kompatibilität Rückhalteösen mit Zusatzsystemen	Kraftknotensystem	Rückhalteösen	Beckengurt
<b>Unbedingt ausfüllen wenn N° 58507512 oder N° 58507522 gewählt wurde (Wird kein Kreuz gesetzt, erfolgt Lieferung ohne Kompatibilität mit Zusatzsystemen):</b> <input type="checkbox"/> Lenk- u. Schiebehilfe (Rückhalteösen vorne) <input type="checkbox"/> Keine Kompatibilität gewünscht  <b>Achtung:</b> Bei nachträglicher Montage einer Lenk- und Schiebehilfe müssen die Rückhalteösen ausgetauscht werden.	<input type="checkbox"/> Komplettsset für Transport im KFZ (bestehend aus 4 Rückhalteösen und Beckengurt)  <i>Geeignet zum Schlaufen der Retraktorgurte oder Hakensysteme.</i>	<input type="checkbox"/> 4 Rückhalteösen für Transport im KFZ (ohne Beckengurt)  <i>Geeignet zum Schlaufen der Retraktorgurte oder Hakensysteme.</i>	<input type="checkbox"/> Beckengurt für Anbau an Rückhalteösen
	N° 58507512 <b>SR 485,-€</b>	58507522 <b>SR 390,-€</b>	N° 585060 <b>SR 95,-€</b>

Anbau von elektrischen Antrieben und Zusatzsystemen		
Empfehlungen	Anbieter	Information
1. Für alle möglichen elektrischen Antriebe empfehlen wir <b>Lenkräder</b> der Größe 6" oder höher. 2. Bitte informieren Sie sich über die genauen <b>Anbaumöglichkeiten und -spezifikationen</b> auf den genannten Internetseiten der jeweiligen Hersteller.	z.B. AAT <a href="http://www.aat-online.de">www.aat-online.de</a> oder Alber <a href="http://www.alber.de">www.alber.de</a>	<b>Einschränkungen bzw. Anpassungen bezüglich des Anbaus an die endgültige Konfiguration des Rollstuhls obliegt den Anbietern der Zusatzsysteme.</b>

Die stets aktuellste Version dieses Bestellblatts mit den neuesten Angeboten finden Sie auf [www.sorgrollstuhltechnik.de/downloadportal](http://www.sorgrollstuhltechnik.de/downloadportal)

**Abkürzungen:**

Stück - St

Paar - P

Funktionsrabatt - FR

Mehrpriis - MP

Sonderrabattierung - SR

Sitzbreite - SB

Sitztiefe - ST

Rückenhöhe - RH

Unterschenkelänge - USL

Nabe - NB

## Notizen:

# Allgemeine Geschäftsbedingungen

## 1. Allgemeines, Geltungsbereich, Allgemeine Geschäftsbedingungen

(1) Unsere AGB gelten ausschließlich. Abweichende, entgegenstehende oder ergänzende Allgemeine Geschäftsbedingungen des Geschäftspartners werden nur dann und insoweit Vertragsbestandteil, als wir ihrer Geltung ausdrücklich zugestimmt haben. Dieses Zustimmungserfordernis gilt in jedem Fall, beispielsweise auch dann, wenn wir in Kenntnis der AGB des Geschäftspartners die Lieferung an ihn vorbehaltlos ausführen.

(2) Im Einzelfall getroffene, individuelle Vereinbarungen mit dem Käufer (einschließlich Nebenabreden, Ergänzungen und Änderungen) haben in jedem Fall Vorrang vor diesen AGB. Für den Inhalt derartiger Vereinbarungen ist ein schriftlicher Vertrag bzw. unsere schriftliche Bestätigung maßgebend.

(3) Rechtserhebliche Erklärungen und Anzeigen, die nach Vertragsschluss vom Käufer uns gegenüber abzugeben sind (z.B. Fristsetzungen, Mängelanzeigen, Erklärung von Rücktritt oder Minderung), bedürfen zu ihrer Wirksamkeit der Schriftform.

(4) Hinweise auf die Geltung gesetzlicher Vorschriften haben nur klarstellende Bedeutung. Auch ohne eine derartige Klarstellung gelten daher die gesetzlichen Vorschriften, soweit sie in diesen AGB nicht unmittelbar abgeändert oder ausdrücklich aus geschlossen werden.

## 2. Preise

Alle Preise verstehen sich ab Werk, ohne Versicherung und Verpackung. Die Preise sind Nettopreise; die Umsatzsteuer wird in der zum Zeitpunkt der Rechnungsstellung geltenden gesetzlichen Höhe gesondert berechnet und ausgewiesen. Soweit ausdrückliche Preisvereinbarungen nicht getroffen wurden, gelten stets die am Tage der Lieferung gültigen Preise.

## 3. Vertragsschluss

Die Angebote von SORG gelten als invitatio ad offerendum. Die Bestellung der Ware durch den Käufer gilt als verbindliches Vertragsangebot. Sofern sich aus der Bestellung nichts anderes ergibt, sind wir berechtigt, dieses Vertragsangebot innerhalb von zwei Wochen nach seinem Zugang bei uns anzunehmen. Die Annahme erfolgt durch eine Auftragsbestätigung.

## 4. Zahlungsbedingungen

(1) Rechnungen sind innerhalb von 8 Tagen ab Rechnungsdatum mit 2% Skonto zu zahlen, ansonsten ohne Abzug innerhalb von 30 Tagen. Werden Wechsel oder Schecks von SORG angenommen, so gilt die Zahlung erst dann als erfolgt, wenn die Wechsel oder Schecks eingelöst sind. Die Kosten von Banktransaktionen und Diskontierung trägt der Besteller.

(2) Bei Überschreiten der 30-tägigen Zahlungsfrist wird ohne besondere Mahnung ein Verzugszinssatz von 9% über dem jeweiligen Basiszinssatz der Europäischen Zentralbank fällig. Darüber hinaus werden für jede Mahnung pauschal 3,- € fällig. Die Geltendmachung des kaufmännischen Fälligkeitszinses nach § 353 HGB behalten wir uns ausdrücklich vor. Die Geltendmachung eines höheren Verzugschadens ist durch entsprechenden Nachweis möglich.

## 5. Angebote und Gültigkeit

Die aktuellen Preislisten haben in aller Regel eine Gültigkeit bis jeweils zum 31. Dezember eines Jahres, bzw. bis zum Erscheinen neuer Preislisten. Die jeweils aktuelle Version wird auf unserer Homepage bereitgestellt. Angebote, die zu diesem Zeitpunkt älter als 3 Monate sind, erlöschen und müssen bei Bedarf durch ein neues Angebot mit neuen Preisen ersetzt werden.

## 6. Lieferfristen und Verzugs

Die Lieferfristen werden unverbindlich von uns bei Annahme der Bestellung angegeben. Gemachte Angaben gelten lediglich als Richtwert. Dies gilt insbesondere für den Bereich Sonderbau. Der Eintritt unseres Lieferverzugs bestimmt sich nach den gesetzlichen Vorschriften. In jedem Fall ist aber eine schriftliche Mahnung durch den Käufer erforderlich.

## 7. Höhere Gewalt

(1) Folgende Bestellungenverzögerungen der Ware hat SORG nicht zu vertreten. Dies gilt auch, wenn diese Ursachen bei gesetzlichen Vertretern, Erfüllungsgehilfen oder Lieferanten von SORG eintreten: Umstände höherer Gewalt, sowie sonstige für SORG unvorhersehbare, unvermeidbare und durch SORG nicht verschuldete außergewöhnliche Ereignisse, die erst nach der Bestellung bzw. Reservierung eintreten oder SORG unverschuldet unbekannt geblieben sind. Des Weiteren Streiks, Feuer, Überschwemmungen, Arbeitskampf, Betriebsstörungen, veränderte behördliche Genehmigungs- oder Gesetzeslage und behördliche Anordnungen, die nicht dem Betriebsrisiko zuzurechnen sind.

(2) SORG ist berechtigt, in Fällen des Absatzes 1 die Lieferung bzw. Leistung um die Dauer der Behinderung zusätzlich einer angemessenen Anlaufzeit hinauszuschieben. Weist SORG dem Kunden eine unzumutbare Leistungerschwerung in diesem Sinne nach, ist SORG und der Kunde zum Rücktritt berechtigt. Umstände, die zu einer lediglich vorübergehenden und daher hinzunehmenden Lieferungs- bzw. Leistungsverzögerung führen, bleiben hiervon ausgenommen. Die gesetzlichen Rechte des Kunden bleiben unberührt.

## 8. Versand

Der Versand geschieht grundsätzlich unversichert auf Gefahr des Empfängers. Die Gefahr des zufälligen Untergangs und der zufälligen Verschlechterung der Ware sowie die Verzögerungsgefahr gehen bereits mit Übergabe der Ware an den Spediteur, den Frachtführer oder der sonst zur Ausführung der Versendung bestimmten Person oder Anstalt auf den Kunden über. SORG wird sich bemühen, hinsichtlich Versandweg und Versandart Wünsche und Interessen des Kunden zu berücksichtigen. Dadurch bedingte Mehrkosten (auch bei eventuell vereinbarter frachtfreier Lieferung) gehen zu Lasten des Kunden. Bei Lieferungen, die frachtfrei von SORG übernommen werden, müssen zur Erstattung die jeweiligen Frachtkosten vom Empfänger vorgelegt werden. Wenn der Versand oder die Zustellung auf Wunsch des Bestellers verzögert wird, so geht beginnend vom Tag der Versandbereitschaft die Gefahr der Verschlechterung und des Untergangs des bestellten Gegenstandes auf den Besteller über. Versicherung der für den Versand kommenden Waren erfolgt nur auf besonderen Wunsch und auf Rechnung des Empfängers.

## 9. Lieferschäden

Bei Lieferung muss noch in Anwesenheit des Überbringers die ausgelieferte Ware auf offensichtliche Schäden überprüft werden und ein vom Überbringer mitunterzeichnetes Mängelprotokoll erstellt werden. Dieses muss uns umgehend zur Verfügung gestellt werden. Spätere Reklamationen und auch solche, die nicht durch ein vom Überbringer unterzeichnetes Schadensprotokoll dokumentiert sind, können nicht berücksichtigt werden.

## 10. Zusicherte Eigenschaften, Entgegennahme und technische Änderungen

Angelieferte Gegenstände sind, auch wenn sie unwesentliche Mängel aufweisen, vom Besteller entgegenzunehmen, selbst wenn dadurch eine Erfüllung i.S.d. § 433 Abs. 1 BGB nicht eintritt. Teillieferungen sind zulässig. Als zugesichert gelten nur solche Eigenschaften, die ausdrücklich als zugesichert angegeben sind. Eine Beschaffenheitsgarantie kann nur ausdrücklich und schriftlich übernommen werden. SORG behält sich das Recht zu technischen Änderungen insbesondere durch gleich oder höherwertige Lösungen vor.

## 11. Mängelhaftung/Gewährleistung

(1) SORG haftet für Mängel der gelieferten Neuware auf die Dauer von 12 Monaten, soweit der Besteller nicht „Verbraucher“ i.S.d. §§ 474, 13 BGB ist. Sollte der Besteller „Verbraucher“ sein, so beträgt die Haftungsfrist für Neuware zwei Jahre, für gebrauchte Ware zwölf Monate. Sollte der Besteller Unternehmer sein, wird d. Haftung f. gebrauchte Sachen ausgeschlossen, sofern es sich nicht um einen Anspruch auf Schadensersatz nach Nr. 12 handelt.

(2) Die Mängelansprüche des Käufers setzen voraus, dass er seinen gesetzlichen Untersuchungs- und Rügepflichten (§§ 377, 381 HGB) nachgekommen ist. Zeigt sich bei der Untersuchung oder später ein Mangel, so ist uns hiervon unverzüglich schriftlich Anzeige zu machen. Als unverzüglich gilt die Anzeige, wenn sie innerhalb von zwei Wochen erfolgt, wobei zur Fristwahrung die rechtzeitige

Absendung der Anzeige genügt. Unabhängig von dieser Untersuchungs- und Rügepflicht hat der Käufer offensichtliche Mängel (einschließlich Falschund Minderlieferung) innerhalb von zwei Wochen ab Lieferung schriftlich anzuzeigen, wobei auch hier zur Fristwahrung die rechtzeitige Absendung der Anzeige genügt. Versäumt der Käufer die ordnungsgemäße Untersuchung und/oder Mängelanzeige, ist unsere Haftung für den nicht angezeigten Mangel ausgeschlossen. Ist die gelieferte Sache mangelhaft, können wir zunächst wählen, ob wir Nacherfüllung durch Beseitigung des Mangels (Nachbesserung) oder durch Lieferung einer mangelfreien Sache (Ersatzlieferung) leisten. Unser Recht, die gewählte Art der Nacherfüllung unter den gesetzlichen Voraussetzungen zu verweigern, bleibt unberührt.

(3) Durch Änderungs- oder Instandsetzungsarbeiten, die der Auftraggeber oder ein Dritter ohne die vorherige schriftliche Genehmigung von SORG vornimmt, wird die Mängelhaftung aufgehoben. Ausgeschlossen von der Mängelhaftung sind die Folgen übermäßiger Beanspruchung, nachlässiger oder unrichtiger Behandlung und gewaltsamer Beschädigung.

(4) Eine Mängelhaftung ist ausgeschlossen, sofern es sich um Verschleißteile handelt. Hierunter fallen beispielsweise Dämpferelemente, Textilteile, Räder und Bremsen.

(5) Ergänzende Regelungen finden sie in unserem Serviceheft bzw. Gebrauchsanweisung.

## 12. Sonstige Haftung

(1) Auf Schadensersatz haftet SORG – gleich aus welchem Rechtsgrund – nur bei Vorsatz und grober Fahrlässigkeit, bei einfacher Fahrlässigkeit nur für Schäden aus der Verletzung des Lebens, des Körpers oder der Gesundheit und für Schäden aus der Verletzung einer wesentlichen Vertragspflicht (Verpflichtung, deren Erfüllung die ordnungsgemäße Durchführung des Vertrags überhaupt erst ermöglicht und auf deren Einhaltung der Vertragspartner regelmäßig vertraut und vertrauen darf); in diesem Fall ist unsere Haftung jedoch auf den Ersatz des vorhersehbarer, typischerweise eintretenden Schadens begrenzt.

(2) Ein freies Kündigungsrecht des Käufers (insbesondere gem. §§ 651, 649 BGB) wird ausgeschlossen. Im Übrigen gelten die gesetzlichen Voraussetzungen und Rechtsfolgen.

## 13. Kosten der Nacherfüllung

Kosten der Nacherfüllung können SORG nicht in Rechnung gestellt werden.

## 14. Freiwillige Rücknahme gelieferter Ware

Zur Rücknahme von gelieferten Endprodukten oder Teilen davon ist SORG nicht verpflichtet. Sofern SORG in Einzelfällen, insbesondere bei aus therapeutischen Gründen geänderten Anforderungen oder Todesfällen, freiwillig eine anders lautende Entscheidung trifft, vergütet SORG für unbenutzte Teile, deren Lieferung höchstens 3 Monate zurückliegt, maximal 75% des Lieferpreises. Eine diesbezügliche Rechtspflicht zur Rücknahme besteht nicht. Lieferungen, die länger als 3 Monate zurückliegen, sowie Nachteile und Sonderanfertigungen sind vom Umtausch ausgeschlossen. Als Nachweis des Lieferalters dient eine Kopie des Lieferscheines oder der Rechnung.

## 15. Eigentumsvorbehalt

Von SORG gelieferte Ware bleibt Eigentum von SORG bis sämtliche Verbindlichkeiten des Bestellers aus der Geschäftsverbindung der Parteien getilgt sind. Dies gilt auch dann, wenn SORG einzelne oder sämtliche Forderungen in eine laufende Rechnung aufgenommen hat und der Saldo gezogen und anerkannt ist. Der Besteller ist berechtigt, die Waren im ordnungsgemäßen Geschäftsgang zu veräußern. Der Besteller tritt SORG hiermit schon jetzt alle Forderungen ab, die ihm aus der Weiterveräußerung gegen den Abnehmer oder gegen Dritte erwachsen. Zur Einziehung dieser Forderungen ist der Besteller auch nach Abtretung ermächtigt. Die Befugnis von SORG, die Forderung selbst einzuziehen, bleibt hiervon unberührt, jedoch verpflichtet sich SORG, die Forderung nicht einzuziehen, solange der Besteller seinen Zahlungs- und sonstigen Verpflichtungen ordnungsgemäß nachkommt. SORG kann verlangen, dass der Besteller die abgetretenen Forderungen und deren Schuldner bekannt gibt, alle zum Einzug erforderlichen Angaben macht und die dazu gehörenden Unterlagen aushändigt. Der Besteller darf, soweit und solange der Eigentumsvorbehalt besteht, Waren ohne Zustimmung durch SORG, weder zur Sicherung übereignen, noch verpfänden. Verarbeitung oder Umbildung der Ware durch den Besteller findet ausschließlich für SORG statt. Bei Verarbeitung mit anderen, SORG nicht gehörenden Sachen, steht SORG Miteigentum an der neuen Sache im Verhältnis des Rechnungswertes der Vorbehaltsware zum Anschaffungspreis der anderen verarbeiteten Sachen zu. Bei Eingriffen Dritter in das Eigentumsrecht von SORG hat der Besteller SORG unverzüglich schriftlich zu benachrichtigen. Es ist dem Besteller untersagt mit Abnehmern Abreden zu treffen, welche die Rechte von SORG ausschließen oder beeinträchtigen können. Der Besteller darf insbesondere keine Vereinbarungen eingehen, welche die Vorausabtretung der Forderungen an SORG zunichte macht oder beeinträchtigt. Wenn der Schätzwert der bestehenden Sicherheiten die zu sichernden Forderungen um mehr als 20% übersteigt, ist SORG auf Verlangen des Bestellers insoweit zur Freigabe verpflichtet.

## 16. Urheberrechtsschutz

Sofern SORG-Abbildungen, Zeichnungen, Gewichts- und Maßangaben, technische Dokumentationen oder sonstige Produktbeschreibungen oder Unterlagen (auch in elektronischer Form), etc. überlässt, sind diese Angaben nur dann verbindlich, wenn sie ausdrücklich als verbindlich bezeichnet sind. An allen diesen Unterlagen behält sich SORG Eigentums- und Urheberrechte vor. Sie dürfen Dritten nur nach ausdrücklicher Genehmigung zugänglich gemacht werden.

## 17. Datenschutz

(1) Sowohl SORG als auch der Käufer sind für die Einhaltung der datenschutzrechtlichen Vorgaben jeweils selbst verantwortlich.

(2) Der Käufer sichert zu, dass an SORG zur Vertragserfüllung übermittelte personenbezogene Daten unter Beachtung der datenschutzrechtlichen Vorgaben erhoben wurden und SORG diese Daten zum Zweck der Leistungserbringung verarbeiten darf. Dies gilt insbesondere für Gesundheitsdaten nach Art. 9 Abs. 1 DSGVO.

## 18. Erfüllungsort, Gerichtsstand und salvatorische Klausel

(1) Für diese AGB und alle Rechtsbeziehungen zwischen uns und dem Geschäftspartner gilt das Recht der Bundesrepublik Deutschland unter Ausschluss aller internationalen und supranationalen (Vertrags-) Rechtsordnungen, insbesondere des UN-Kaufrechts. Voraussetzungen und Wirkungen des Eigentumsvorbehalts gem. Nr. 15 unterliegen hingegen dem Recht am jeweiligen Lagerort der Sache, soweit danach die getroffene Rechtswahl zugunsten des deutschen Rechts unzulässig oder unwirksam ist. Ausschließlicher – auch internationaler – Gerichtsstand ist bei Kaufmännern iSd. Handelsgesetzbuches, für alle sich aus dem Vertragsverhältnis unmittelbar oder mittelbar ergebenden Streitigkeiten unser Geschäftssitz in Oberhausen-Rheinhausen. Wir sind jedoch auch berechtigt, Klage am allgemeinen Gerichtsstand des Käufers zu erheben.

(2) Sollte eine Klausel vorstehender AGB unwirksam sein, wird hiervon die Wirksamkeit der anderen Klauseln nicht berührt.

Technische Änderungen und Druckfehler vorbehalten. Stand: Oktober 2025.

SORG Rollstuhltechnik GmbH + Co. KG  
Benzstraße 3-5, -68794 Oberhausen-Rheinhausen  
fon +49 7254 / 9279-0, fax +49 7254 / 9279-10  
info@sorgrollstuhltechnik.de, www.sorgrollstuhltechnik.de